

Ciepło z natury

termet®

Karta techniczna **pomp ciepła**



TERMET HEAT PLATINUM

Rewersyjna powietrzna pompa ciepła do grzania i chłodzenia
ze sprężarką inwerterową

Termet Heat Platinum

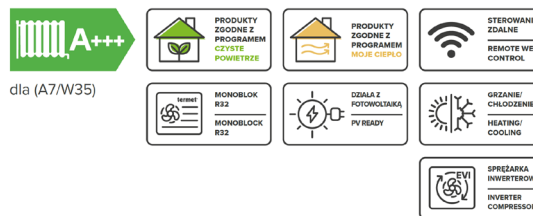

dla (A7/W35)

- nowoczesna rewersyjna pompa ciepła, która umożliwia ogrzewanie i chłodzenie pomieszczeń
- konstrukcja typu monoblok – możliwość montażu bez posiadania przez instalatora uprawnień f-gazowych
- montaż na zewnątrz budynku
- wysokowydajna sprężarka inwerterowa z technologią EVI (bezpośredni wtrysk par do sprężarki), która zapewnia efektywne ogrzewanie nawet przy niskich temperaturach zewnętrznych
- dzięki EVI pompa odpowiednia również do ogrzewania grzejnikowego
- trwała sprężarka marki Panasonic
- ekologiczny czynnik chłodniczy R32 o niskim potencjale tworzenia efektu cieplarnianego GWP=675)
- niezwykle oszczędna pompa ciepła w klasie A+++ (A7/W35)
- obudowa wykonana z blachy odpornej na warunki atmosferyczne
- czujnik temperatury zewnętrznej wybudowany w pompie ciepła
- możliwość współpracy pompy z panelami fotowoltaicznymi dzięki funkcji SmartGrid
- łatwe sterowanie pracą pompy ciepła przy pomocy regulatora HPmulti – regulator wyposażony w dotykowy, kolorowy wyświetlacz
- możliwość sterowania i monitorowania parametrów pracy pompy ciepła przez Internet przy pomocy modułu ecoNET300
- regulator HPmulti oraz moduł ecoNET300 w zestawie z pompą ciepła



Nr katalogowy	Kod EAN	Nazwa
TPP9906.00.00.00/PL	5907510154108	TERMET HEAT PLATINUM 8 EVI/DC
TPP9907.00.00.00/PL	5907510154115	TERMET HEAT PLATINUM 13 EVI/DC
TPP9908.00.00.00/PL	5907510154122	TERMET HEAT PLATINUM 18 EVI/DC
TPP9909.00.00.00/PL	5907510154139	TERMET HEAT PLATINUM 23 EVI/DC

HPmulti

Łatwe sterowanie pracą pompy ciepła przy pomocy regulatora HPmulti:

- dotykowy, kolorowy wyświetlacz (menu w języku polskim)
- sterowanie pracą 3 obiegów grzewczych (1 obieg bezpośredni, 2 obiegi z mieszaczem)
- sterowanie pracą obiegu ciepłej wody użytkowej oraz pompą cyrkulacyjną
- tworzenie harmonogramów czasowych osobno dla pompy ciepła jako źródła ciepła, obiegów grzewczych i ciepłej wody użytkowej
- czytelne i łatwe w obsłudze menu
- współpraca z dodatkowymi urządzeniami np. termostatem pokojowym,
- intuicyjna i prosta obsługa graficznego menu dla użytkownika oraz czytelny przekaz informacji o stanie układu grzewczego,
- sterownik pompy z funkcją SmartGrid umożliwia inteligentne zarządzanie współpracą pompy ciepła z panelami fotowoltaicznym,
- możliwość współpracy z dodatkowym źródłem ciepła,
- możliwość regulacji pracy instalacji w zależności od temperatury zewnętrznej (funkcja pogodowa)
- łatwa aktualizacja oprogramowania przy pomocy karty pamięci
- kontrola rodzicielska (umożliwia zablokowanie ekranu dotykowego przed dziećmi)



Moduł internetowy ecoNET300

Możliwość sterowania i monitorowania parametrów pracy pompy ciepła przez Internet poprzez stronę

www.econet24.com lub przez aplikację (Adroid i iOS):

- econet.apk,
- econet.app

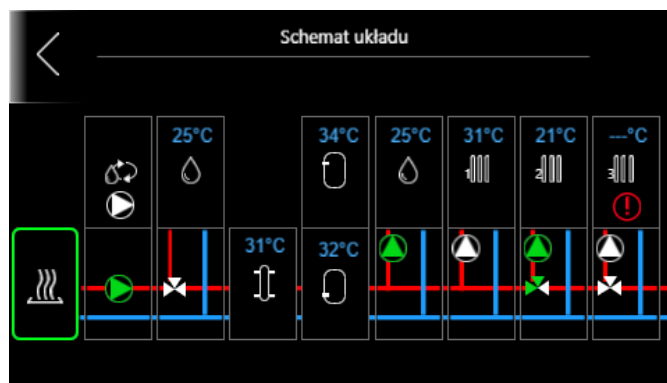
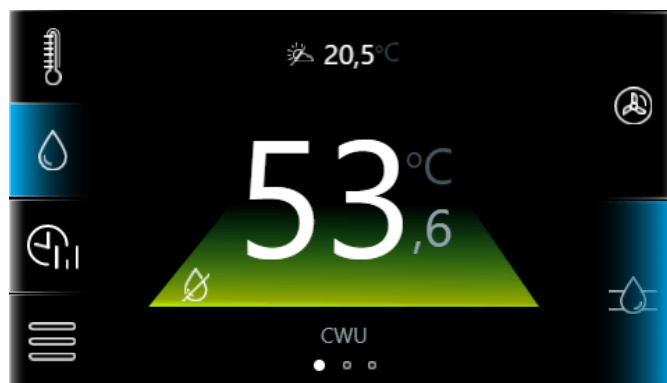
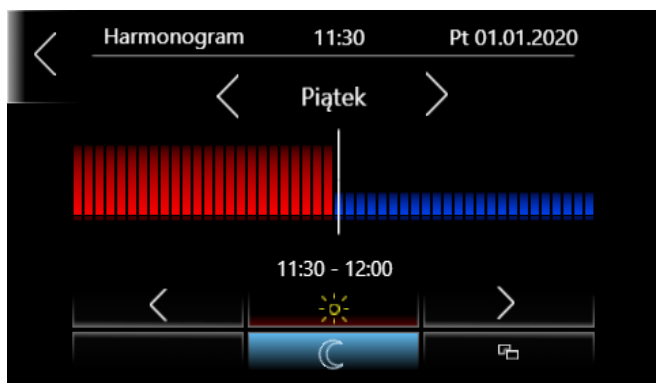

Termet Heat Platinum 8 EVI

Etykieta energetyczna

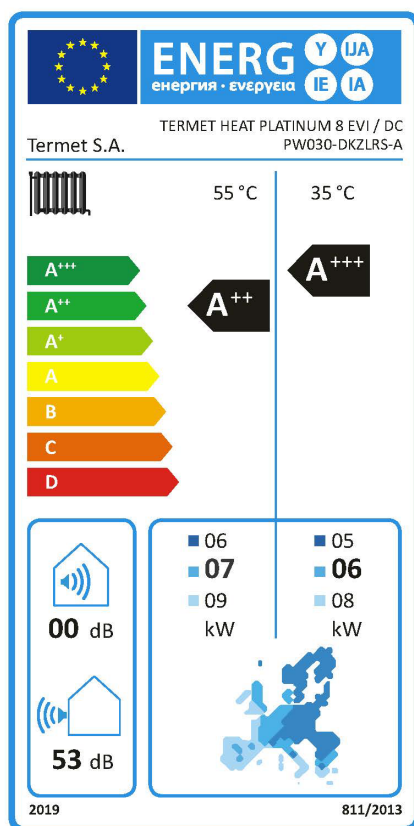

Tryb grzania

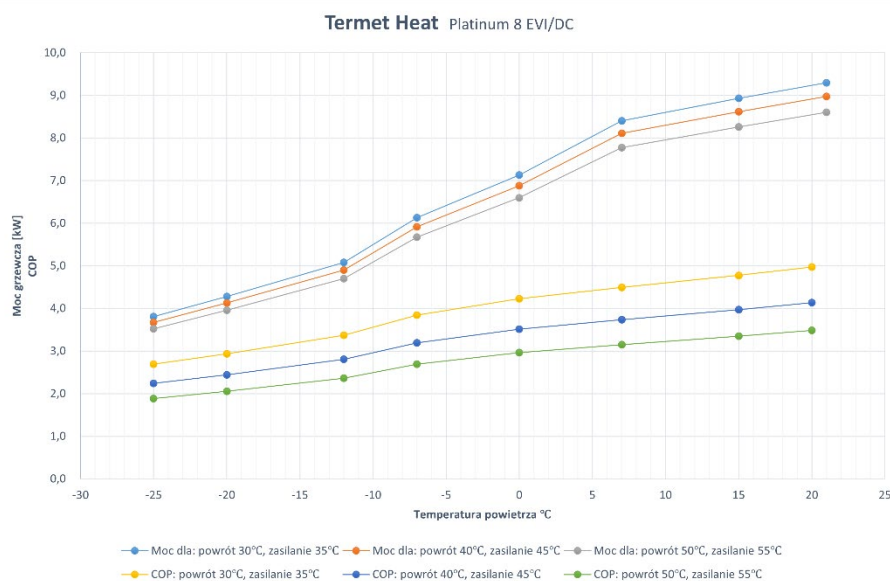

Wykres limitów pracy

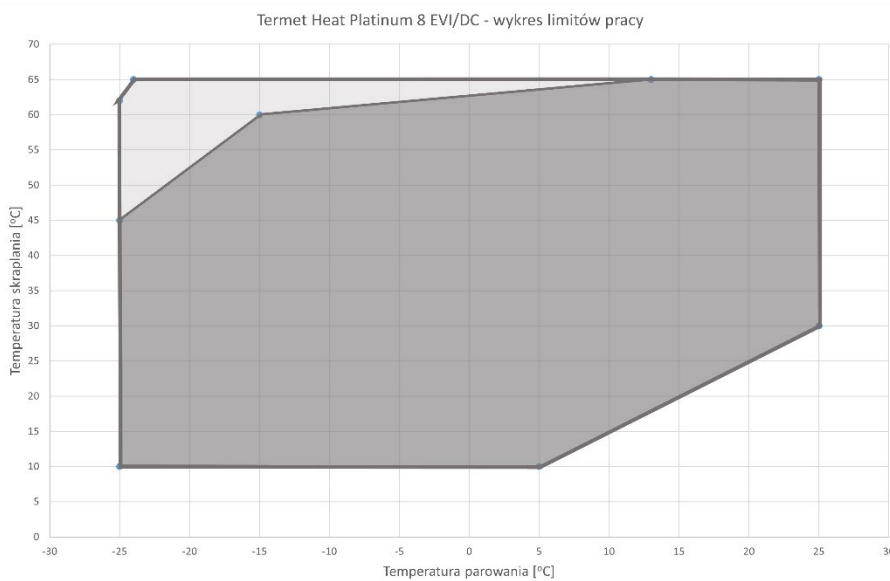

Tryb chłodzenia

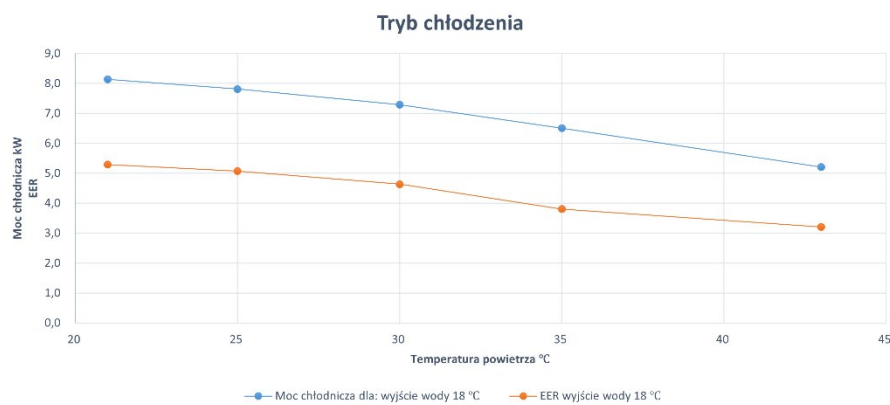

Termet Heat Platinum 13 EVI

Etykieta energetyczna

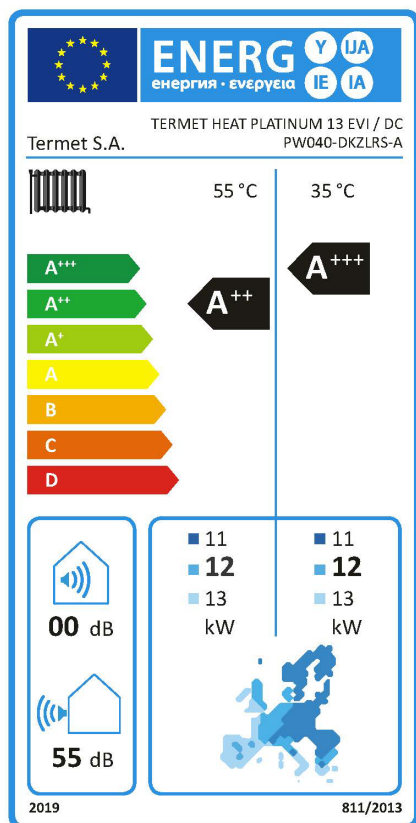

Tryb grzania

Termet Heat Platinum 13 EVI/DC

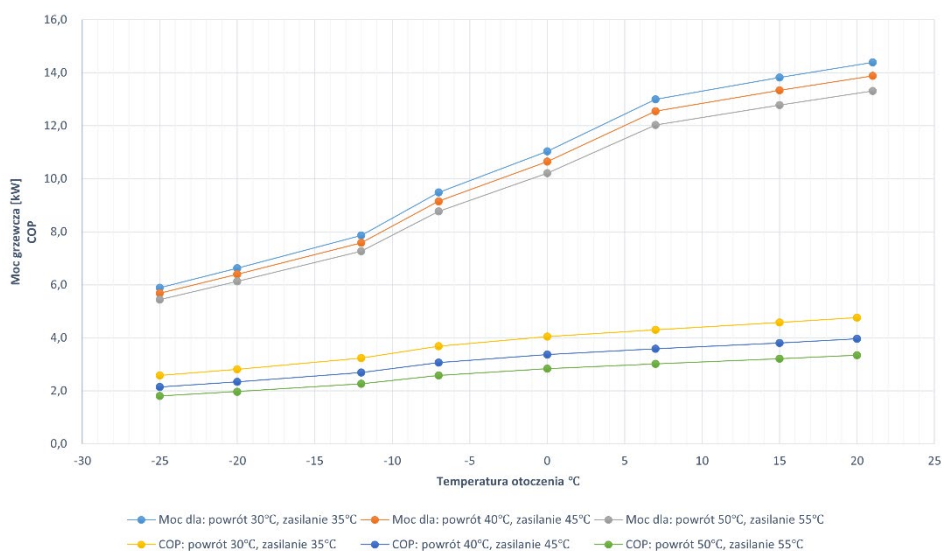

Wykres limitów pracy

Termet Heat Platinum 13 EVI/DC - wykres limitów pracy

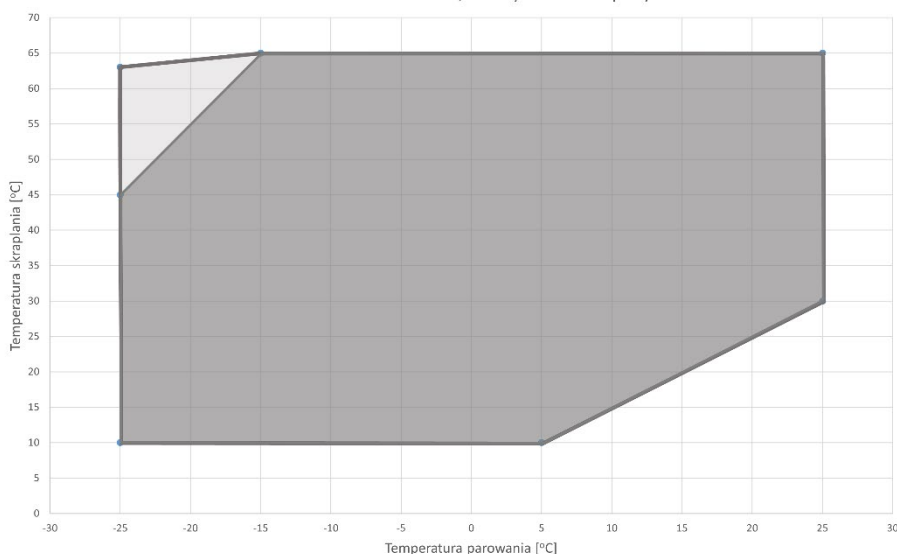

Tryb chłodzenia

Tryb chłodzenia

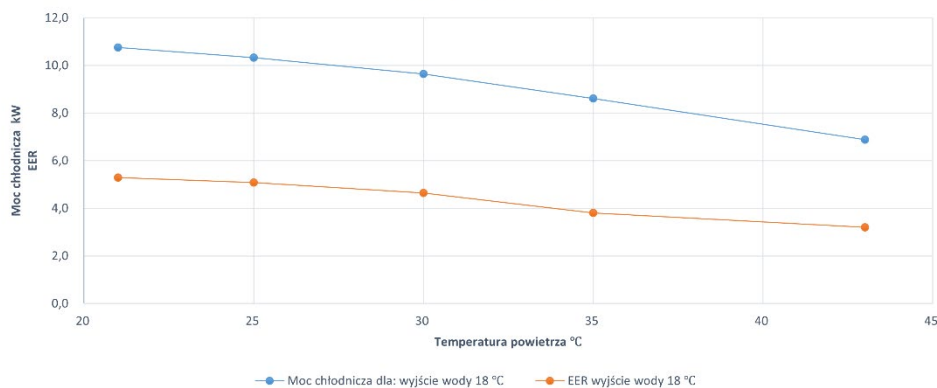

Termet Heat Platinum 18 EVI

Etykieta energetyczna

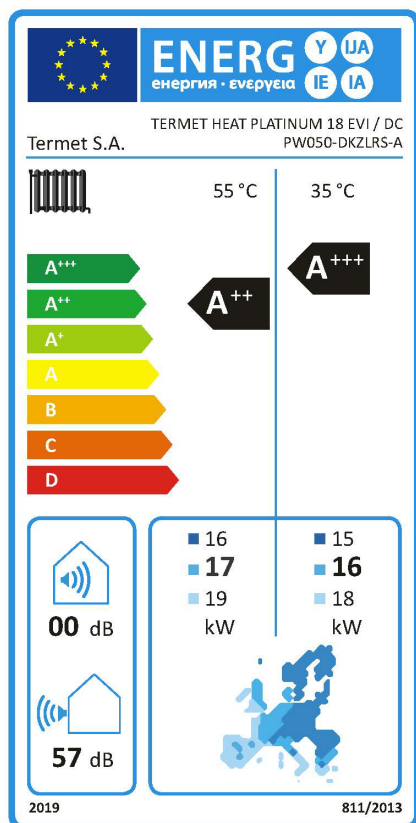

Tryb grzania

Termet Heat Platinum 18 EVI/DC

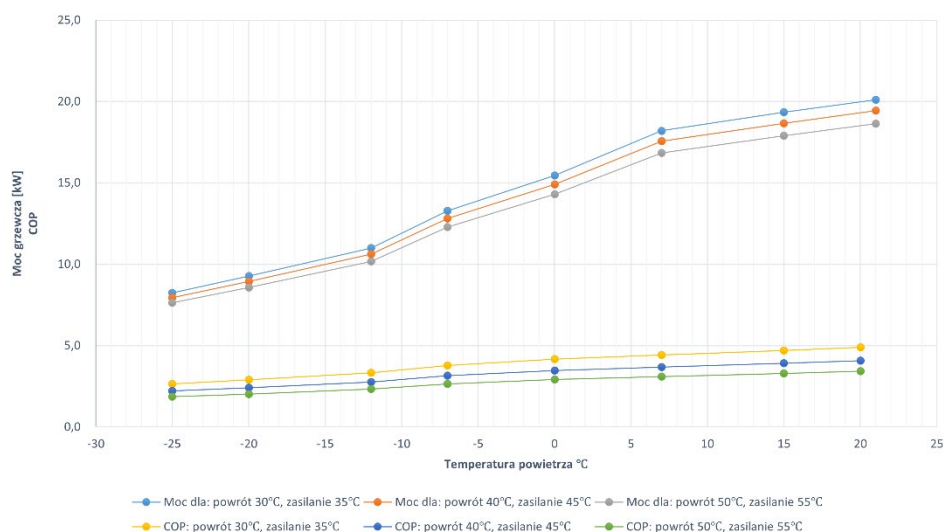

Wykres limitów pracy

Termet Heat Platinum 18 EVI/DC - wykres limitów pracy

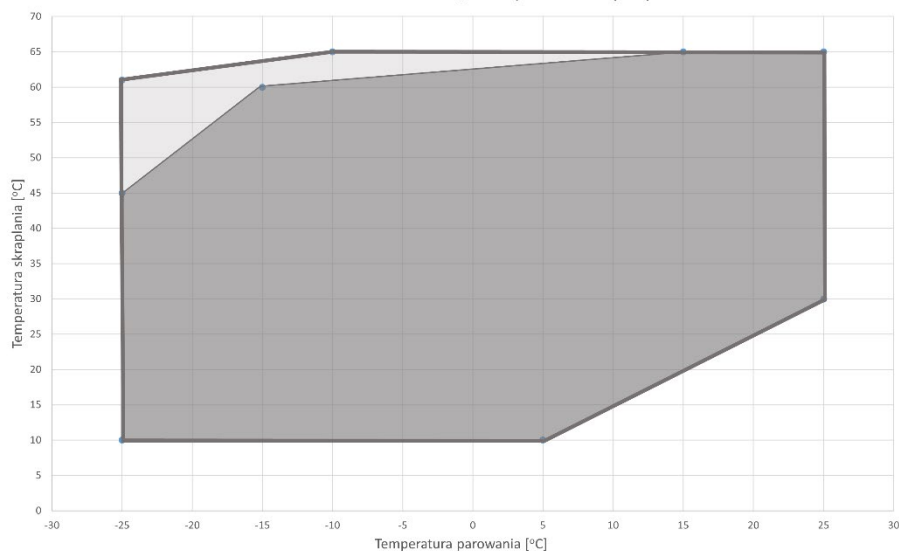

Tryb chłodzenia

Tryb chłodzenia

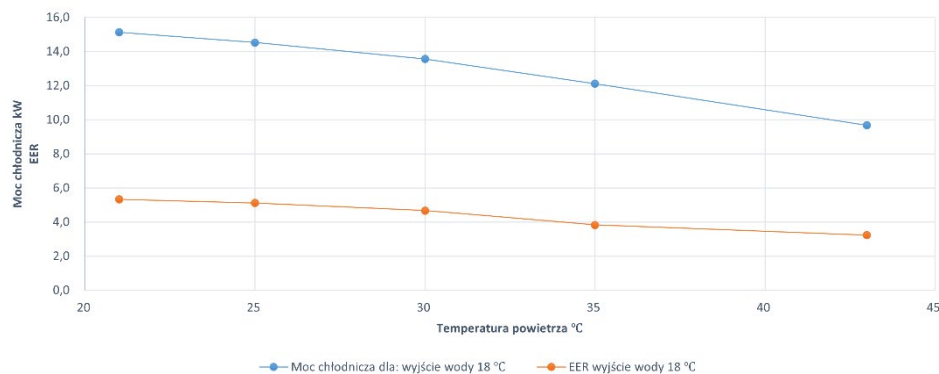

Termet Heat Platinum 23 EVI

Etykieta energetyczna

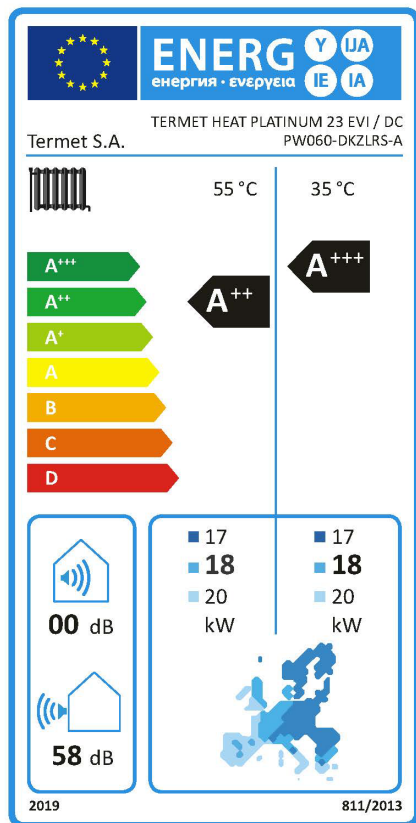

Tryb grzania

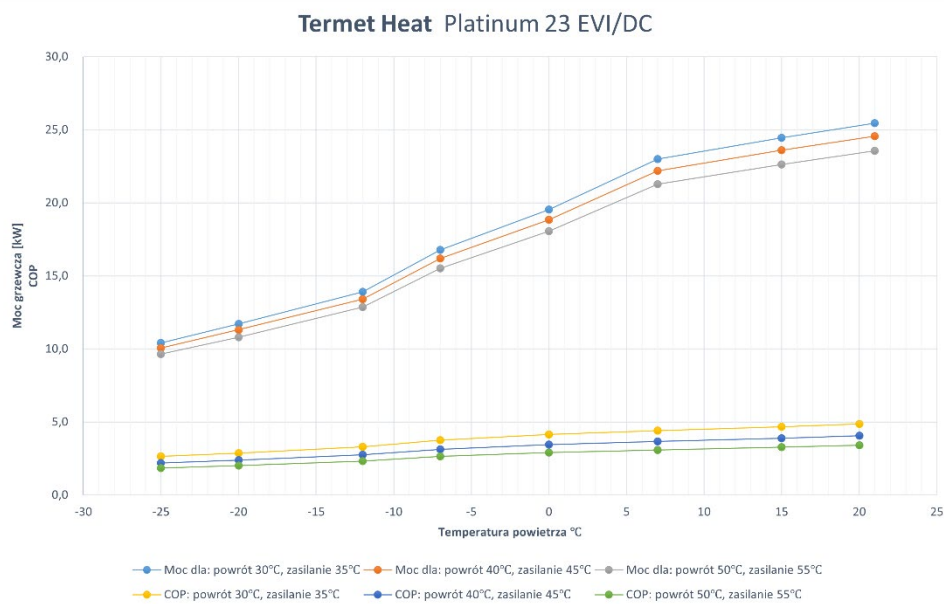

Wykres limitów pracy

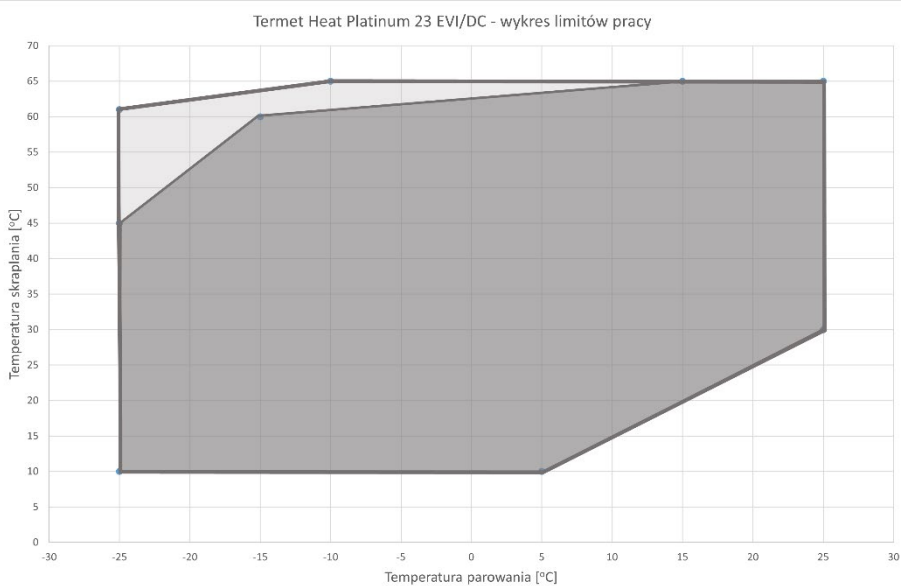

Tryb chłodzenia

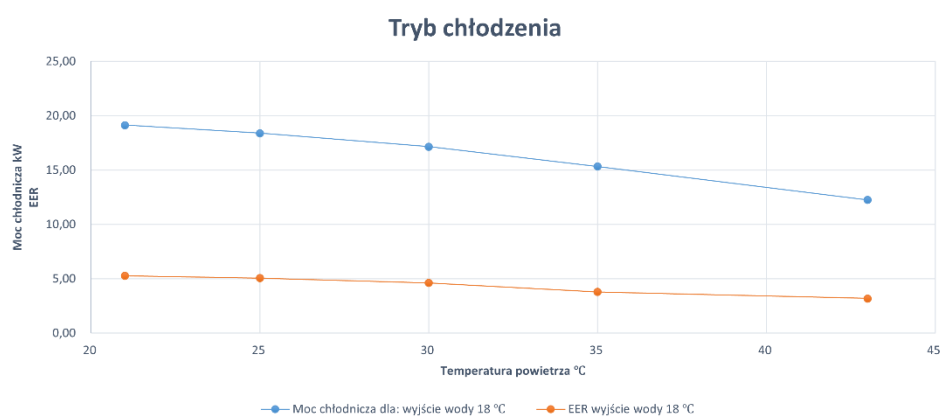

Termet Heat Platinum

- wymiary montażowe

Termet Heat Platinum 8 EVI

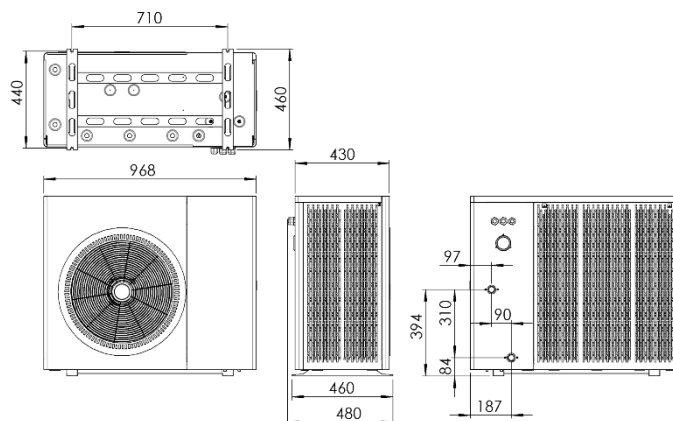

Termet Heat Platinum 13 EVI

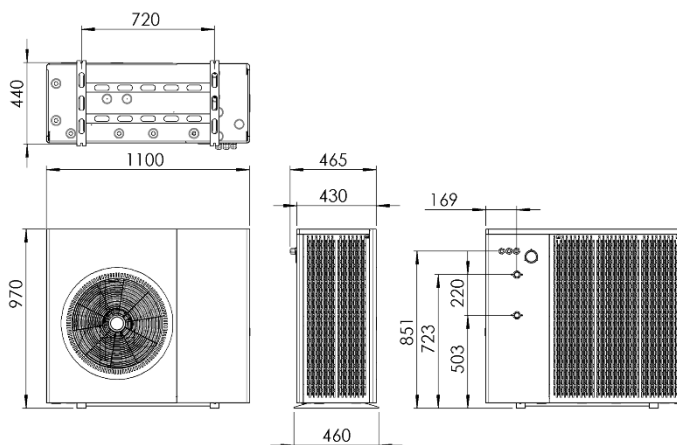

Termet Heat Platinum

- wymiary montażowe

Termet Heat Platinum 18 EVI Termet Heat Platinum 23 EVI

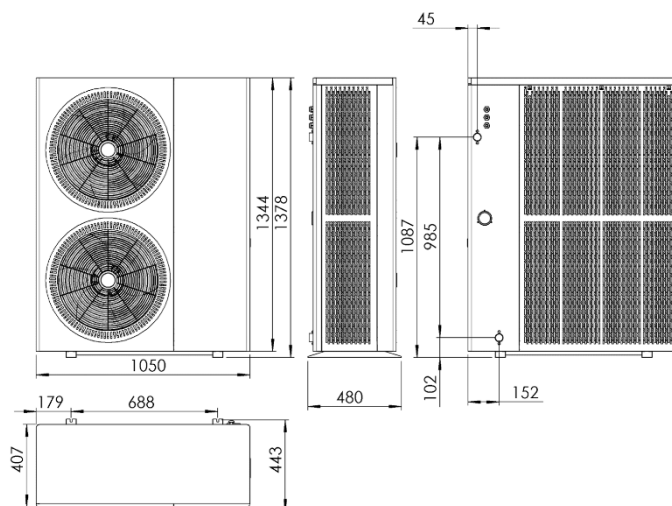

Termet Heat Platinum

- odległości montażowe

Odległości montażowe

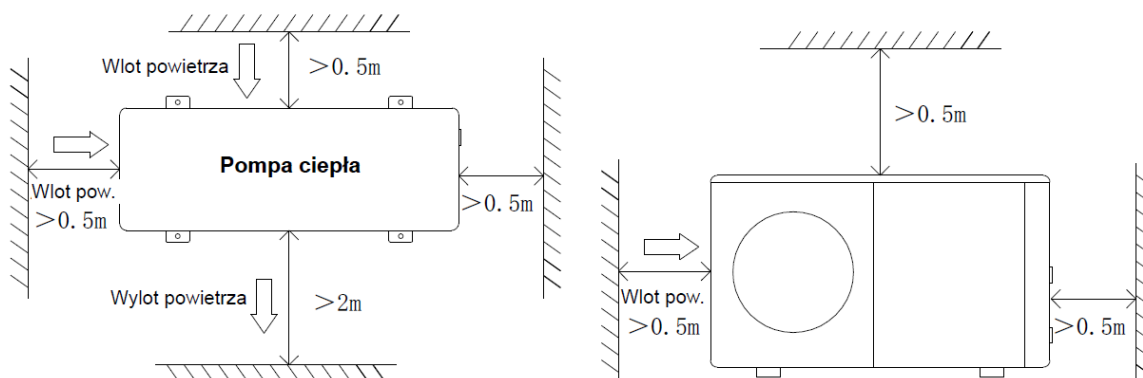

Termet Heat Platinum

- szczegółowe dane techniczne

Model pompy ciepła		TERMET HEAT PLATINUM 8 EVI/DC	TERMET HEAT PLATINUM 13 EVI/DC	TERMET HEAT PLATINUM 18 EVI/DC	TERMET HEAT PLATINUM 23 EVI/DC	
Klasa energetyczna (A7/W35)		A+++	A+++	A+++	A+++	
Klasa energetyczna (A7/W55)		A++	A++	A++	A++	
Ogrzewanie	Moc grzewcza [kW]	A7/W35	8,4	13,0	18,2	23,0
		A7/W55	7,8	12,0	16,8	21,3
	Moc elektryczna [kW]	A7/W35	1,9	3,0	4,1	5,2
		A7/W55	2,5	4,0	5,4	6,9
	COP	A7/W35	4,5	4,3	4,43	4,40
		A7/W55	3,2	3,0	3,10	3,08
	Moc grzewcza [kW]	A2/W35	7,5	11,6	16,2	20,5
		A2/W55	6,9	10,7	15,0	19,0
	Moc elektryczna [kW]	A2/W35	1,7	2,8	3,8	4,9
		A2/W55	2,3	3,7	5,0	6,4
	COP	A2/W35	4,3	4,12	4,2	4,21
		A2/W55	3,0	2,89	3,0	2,95
	Moc grzewcza [kW]	A-2/W35	6,8	10,6	14,8	17,7
		A-2/W55	6,3	9,8	13,7	16,4
	Moc elektryczna [kW]	A-2/W35	1,7	2,7	3,7	4,6
		A-2/W55	2,2	3,5	4,8	6,1
	COP	A-2/W35	4,12	3,94	4,0	4,0
		A-2/W55	2,88	2,76	2,8	2,8
	Moc grzewcza [kW]	A-7/W35	6,1	9,5	13,3	13,3
		A-7/W55	5,7	8,8	12,3	12,3
Moc elektryczna [kW]	A-7/W35	1,6	2,6	3,5	4,5	
	A-7/W55	2,1	3,4	4,6	5,9	
COP	A-7/W35	3,84	3,7	3,8	3,8	
	A-7/W55	2,69	2,6	2,7	2,6	
Chłodzenie	Moc chłodnicza [kW]	A35/W18	6,5	8,6	12,1	15,3
	Moc elektryczna [kW]	A35/W18	1,7	2,3	3,2	4,0
	EER	A35/W18	3,8	3,8	3,8	3,8
CWU	Zakres mocy grzewczej (kW)		4,6÷10,6	7,1÷16,4	9,9÷23,0	12,5÷28,9
	Zakres wejściowej mocy elektrycznej (kW)		2,8÷3,0	3,9÷4,8	5,3÷6,5	6,8÷8,4
	Zakres współczynnika COP		1,6÷3,55	1,8÷3,4	1,9÷3,5	1,8÷3,4
Zasilanie		230 V/1 faza/50-60 Hz		380 V/3 fazy/50-60 Hz		
Temperatura otoczenia podczas pracy		-25~43°C				
Max temperatura zasilania		65°C				
Max. temp. c.w.u.		55°C				
Czynnik chłodniczy R32 (GWP: 675) [kg]		1.3	1.6	2.7	2.7	
Marka sprężarki		Panasonic inwerter				
Parownik		Lamelowy wymiennik ciepła z powłoką Hydrofilową				
Zawór rozprężny		elektroniczny				
Stopień IP (poziom ochrony)		IPX4	IPX4	IPX4	IPX4	
Klasa ochrony przeciwporażeniowej		I	I	I	I	
Poziom mocy akustycznej (dB(A))		≤53	≤55	≤57	≤58	
Spadek ciśnienia wody (kPa)		31	25	35	45	
Minimalny przepływ wody (m³/h)		1,4	2,2	3,1	4,0	
Min. średnica wewnętrzna rury instalacyjnej (mm) *		25	25	25	32	
Wymiary urządzenia (szer.*gł.*wys) (mm)		968×431×819	1100×431×970	1050×407×1378	1050×407×1378	
Masa netto/masa brutto (kg)		92/102	110/120	170/180	180/190	
Pompa ciepła zawiera fluorowane gazy cieplarniane objęte protokołem z Kioto. Obieg czynnika chłodniczego jest hermetycznie zamknięty.						

Termet Heat Platinum

- przykładowy schemat hydrauliczny

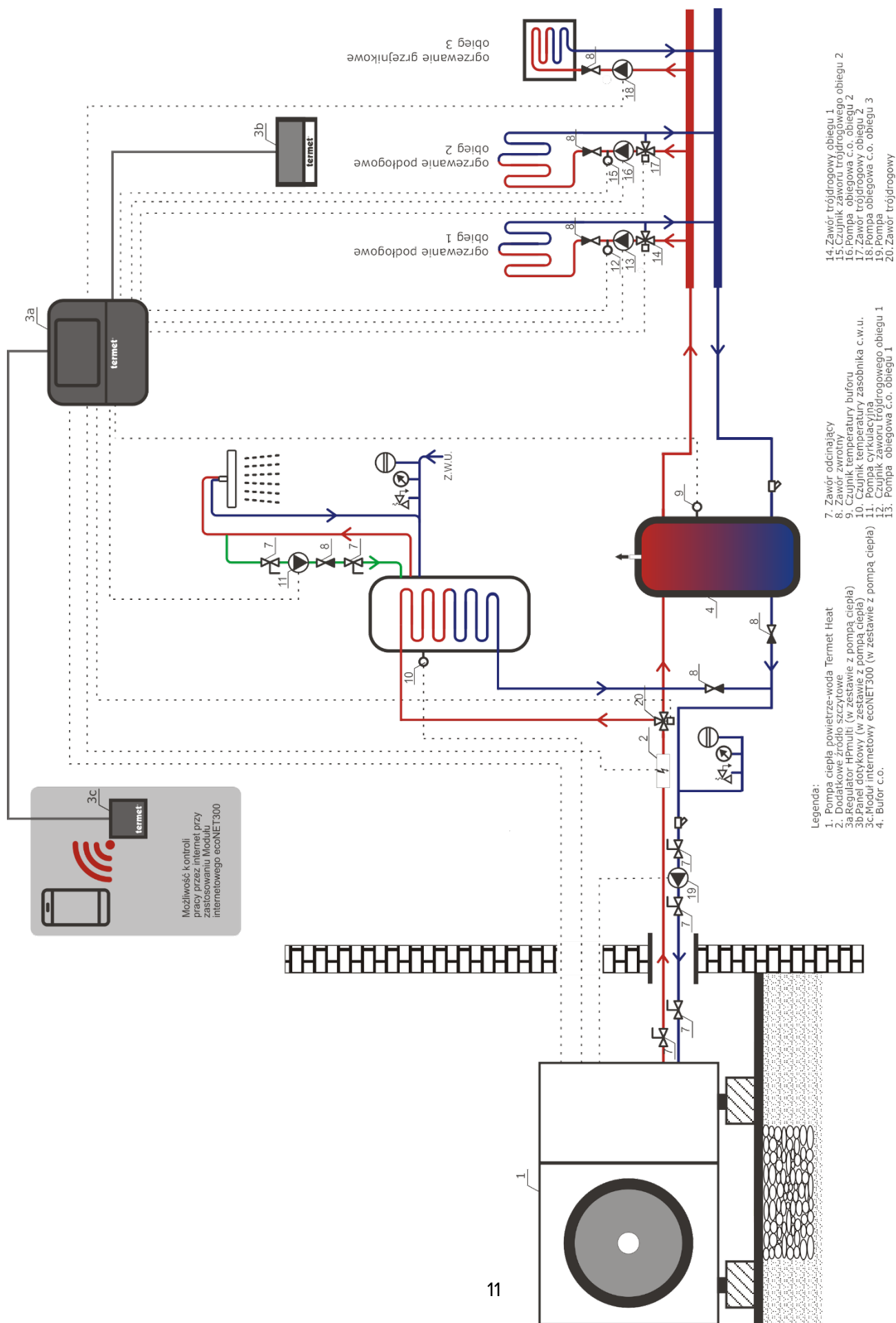

Termet Heat Platinum

– dane techniczne rekomendowanego osprzętu

Pompa ciepła	Model			
	TERMET HEAT PLATINUM 8 EVI/DC	TERMET HEAT PLATINUM 13 EVI/DC	TERMET HEAT PLATINUM 18 EVI/DC	TERMET HEAT PLATINUM 23 EVI/DC
Bufor	SUGEROWANY; Pojemność minimalna [L]			
	80	100	120	150
Zasobnik C.W.U.	Pojemność minimalna [L]			
	200	250	300	400
	Min. Pow. Wężownicy [m ²]	Min. Pow. Wężownicy [m ²]	Min. Pow. Wężownicy [m ²]	Min. Pow. Wężownicy [m ²]
	2,0	3,2	4,5	5,0
Źródło szczytowe	Wymagane			
	Kocioł gazowy/Grzałka elektryczna			
Zawór 3-drogowy przełączający [DN]	Konieczny dla realizacji CWU			
	25	25	32	32
Pompa wodna [obieg kotłowy]	Wymagana; długość rurociągu wodnego do bufora: ≤ 5 m/5-10 m			
	25/40	25/40 / 25/60	25/60 / 25/80	25/80 / 32/80
Wymagany min. przepływ wody/glikolu [m ³ /h]	1,6	2,6	2,6	3,1
Średnice rurociągu [DN]	25	25	25	32
Zalecane ciśnienie wody/glikol	≥ 1,5 bar; max 2 bar			
Moduł internetowy	Zalecany			

Minimalna wielkość bufora

Minimalną wielkość bufora [minimalna ilość wody krążącej w instalacji grzewczej] należy dobrać jak niżej:				
	TERMET HEAT PLATINUM 8 EVI/DC	TERMET HEAT PLATINUM 13 EVI/DC	TERMET HEAT PLATINUM 18 EVI/DC	TERMET HEAT PLATINUM 23 EVI/DC
80L	X			
100L		X		
120L			X	
150L				X

Termet Heat Platinum

– dane techniczne rekomendowanego osprzętu

Obiegowa pompa wodna

Pompę wodną układu pompa ciepła – bufor/installacja należy dobrać w taki sposób, aby zapewnić wymagany przepływ wody dla każdego modelu pompy ciepła zgodnie z tabelą. Wielkość pompy wodnej musi uwzględniać wszystkie opory przepływu instalacji grzewczej. W zależności od odległości pomiędzy pompą ciepła a buforem i zasobnikiem CWU sugeruje się dobór pompy wodnej zgodnie z poniższą tabelą:

Model pompy ciepła	TERMET HEAT PLATINUM 8 EVI/DC		TERMET HEAT PLATINUM 13 EVI/DC		TERMET HEAT PLATINUM 18 EVI/DC		TERMET HEAT PLATINUM 23 EVI/DC	
	≤ 5	5 – 10	≤ 5	5 – 10	≤ 5	5 – 10	≤ 5	5 – 10
Odległość [m]	≤ 5	5 – 10	≤ 5	5 – 10	≤ 5	5 – 10	≤ 5	5 – 10
Typ pompy wodnej	25/40		25/40	25/60	25/60	25/80	25/80	32/80

Przy większych odległościach pomiędzy pompą ciepła a zbiornikami zaleca się indywidualną konsultację z działem technicznym producenta.

Zestawienie przewodów elektrycznych

Pompa ciepła	Model			
	TERMET HEAT PLATINUM 8 EVI/DC	TERMET HEAT PLATINUM 13 EVI/DC	TERMET HEAT PLATINUM 18 EVI/DC	TERMET HEAT PLATINUM 23 EVI/DC
Zabezpieczenie elektryczne	1P C20	3P C16	3P C20	3P C20
Zasilanie główne	3x2,5 mm ²	5x2,5 mm ²		5x4 mm ²
Pompa wodna (główna)	3x1,5 mm ²			
Zawór 3-drogowy przełączający**	3x1,5 mm ²			
Czujnik CWU***	2x1 mm ²			
Czujnik Bufora***	2x1 mm ²			
Kabel panelu sterującego***	4x0,75 mm ²			
Kabel komunikacyjny sterownika HPMulti	2x0,75 mm ²			

**o ile występuje w układzie

***jeśli istnieje potrzeba przedłużenia kabla

Termet Heat Platinum

– wyposażenie

- komplet czujników na wyposażeniu pompy ciepła:

- 1) czujnik temperatury zewnętrznej - 1 sztuka
- 2) czujnik temperatury zasobnika c.w.u. - 1 sztuka

- akcesoria dołączone do opakowania HPMulti:

- 1) regulator HPMulti - 1 sztuka
- 2) panel sterowania LCD - 1 sztuka
- 3) moduł internetowy ecoNET300 - 1 sztuka
- 4) czujniki temperatury NTC - 2 sztuki

Do pompy ciepła dołączona jest dokumentacja: instrukcja obsługi pompy, instrukcja obsługi regulatora HPMulti, instrukcja obsługi modułu internetowego ecoNET oraz Książka Gwarancyjna.

Dowiedz się więcej

Skontaktuj się z Regionalnym Kierownikiem Sprzedaży w swoim regionie lub uzyskaj pomoc techniczną na infolinii Termet.

Infolinia

tel.: +48 74 85 60 801

(czynna w dni robocze w godzinach 7:00-15:00)

Dział Serwisu i Szkoleń

serwis.pompy@termet.com.pl

Dział Sprzedaży

sprzedaz@termet.com.pl

Doradztwo handlowo-produktowe

(etykiety energetyczne, deklaracje zgodności)

doradztwo@termet.com.pl



REGIONY HANDLOWE

Region	Województwo	Regionalny kierownik sprzedaży	Telefon	E-mail
1	dolnośląskie, opolskie	Dominik Gusta	+48 668 677 000	dominik.gusta@termet.com.pl
2	wielkopolskie, lubuskie, zachodniopomorskie	Jakub Dudziński	+48 885 252 526	jakub.dudzinski@termet.com.pl
3	pomorskie, kujawsko-pomorskie	Marcin Marucha	+48 666 845 845	marcin.marucha@termet.com.pl
4	warmińsko-mazurskie	Dział Sprzedaży Termet S.A.	+48 74 854 14 35	sprzedaz@termet.com.pl
5	mazowieckie, łódzkie, podlaskie	Grzegorz Garbaciak	+48 539 092 861	grzegorz.garbaciak@termet.com.pl
6	lubelskie, świętokrzyskie, podkarpackie	Artur Jakubczak	+48 602 407 070	artur.jakubczak@termet.com.pl
7	śląskie	Karolína Kubešová	+48 511 640 859	karolina.kubesova@termet.com.pl
8	małopolskie	Marcin Burek	+48 539 264 842	marcin.burek@termet.com.pl



Termet S.A.

ul. Długa 13
58-160 Świebodzice
Polska

T: +48 74 85 60 801

F: +48 74 85 40 884

E: termet@termet.com.pl

www.termet.com.pl

Infolinia

tel.: +48 74 85 60 801

(czynna w dni robocze w godzinach 7:00-15:00)

Dział Serwisu i Szkoleń

serwis.pompy@termet.com.pl

Dział Sprzedaży

sprzedaz@termet.com.pl

Doradztwo handlowo-produktowe (etykiety energetyczne, deklaracje zgodności)

doradztwo@termet.com.pl

